



Smart Home



Pozrite si
video produktu



POUŽÍVATEĽSKÝ MANUÁL

ANTI K smart ventilátor

ATK-SHF01

Oboznámenie sa s produktom

ANTIK SmartHome ventilátor ATK-SHF01 je zariadením s dvojakým využitím. Môže fungovať ako samostatné zariadenie, slúžiace k ochladeniu miestnosti, na základe manuálneho ovládania (stojan/diaľkové ovládanie) alebo v tzv. inteligentnom režime. Pri inteligentnom režime je nevyhnutné mať nainštalovanú aplikáciu Antik SmartHome®, aj so zaregistrovaným účtom.

Pred zapnutím zariadenia prosím odstráňte všetky izolačné materiály, slúžiace k ochrane ventilátora pri transporte. Nezabudnite odstrániť čiernu polystyrénovú ochranu na rotore ventilátora. Odstaňte najskôr mriežku ventilátora, jej otočením proti smeru hodinových ručičiek. Po odstránení bezpečnostnej izolácie, mriežku ventilátora prosím nasadte na miesto, otočením mriežky v smere hodinových ručičiek. Po pripojení ventilátora do elektrickej zásuvky, nezabudnite z bočnej strany zapnúť ventilátor pomocou tlačidla ON/OFF.

Ovládacie prvky ventilátora



Pohyb

Krátkym stlačením dôjde k ZAPNUTIU/VYPNUTIU rotácie základne ventilátora.



Časovač

Krátkym stlačením nastavíte časovač zapnutia/vypnutia ventilátora.

Tlačidlo je možné použiť v 2 úrovniach. Pri vypnutom ventilátore sa nastavuje odpočet času do jeho zapnutia. Pri zapnutom ventilátore sa nastavuje odpočet času do jeho vypnutia. Maximálna doba časovača je v rozpätí 0 – 12 hodín.



Režim

Ekologický, normálny, jemný, nočný. Krátkym stlačením tlačidla nastavíte intenzitu otáčok vrtule, individuálne pre každý z režimov.



Otáčky

Krátkym stlačením tlačidla nastavíte intenzitu otáčok vrtule, podľa individuálnych požiadaviek, bez predvoleného režimu.

K dispozícii je až 12 rýchlostí.



Zapnutie/Vypnutie

Krátkym stlačením tlačidla ventilátor zapnete alebo vypnete.

Displej

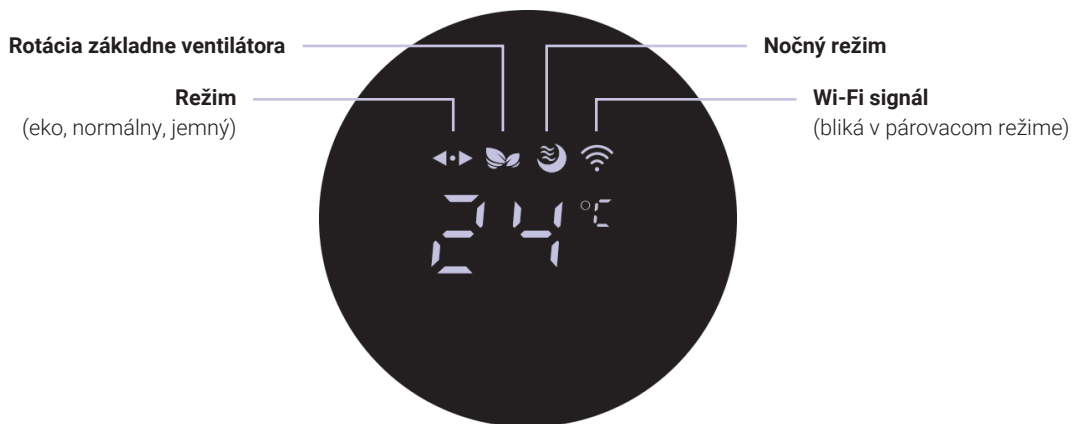

Dial'kový ovládač

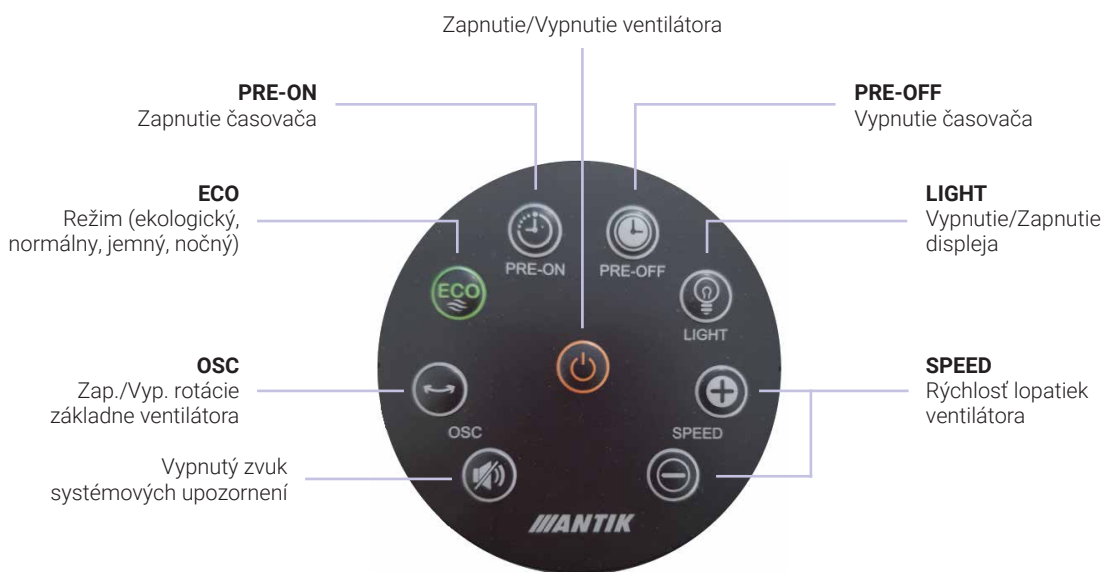

1. Stiahnutie aplikácie

Vyhľadajte a stiahnite si aplikáciu **Antik SmartHome** z Google Play, resp. App Store, prípadne naskenujte QR kód.



2. Registrácia a prihlásenie

- Spustíte aplikáciu Antik SmartHome®.
- Vyplňte údaje a vytvorte si heslo.
- Prihlásenie do aplikácie je možné okamžite po registrácii účtu.



3. Pridanie zariadenia

Kliknite na symbol „+“ v pravom hornom rohu.

Vyberte „**Antik SmartHome ventilátor**“ a postupujte podľa pokynov v aplikácii.

POZOR: Uistite sa, že váš telefón je pripojený k domácejmu smerovaču (router) s frekvenčným pásmom 2.4 GHz a zároveň telefón s ventilátorom sú na rovnakej Wi-Fi sieti.

Resetovanie zariadenia

Stlačte tlačidlo  na 6 s, kým indikátor  nezačne rýchlo blikať. Následne sa zariadenie prepne do Wi-Fi párovacieho režimu. Reset zariadenia je možný len ak je ventilátor zapnutý (fúka).

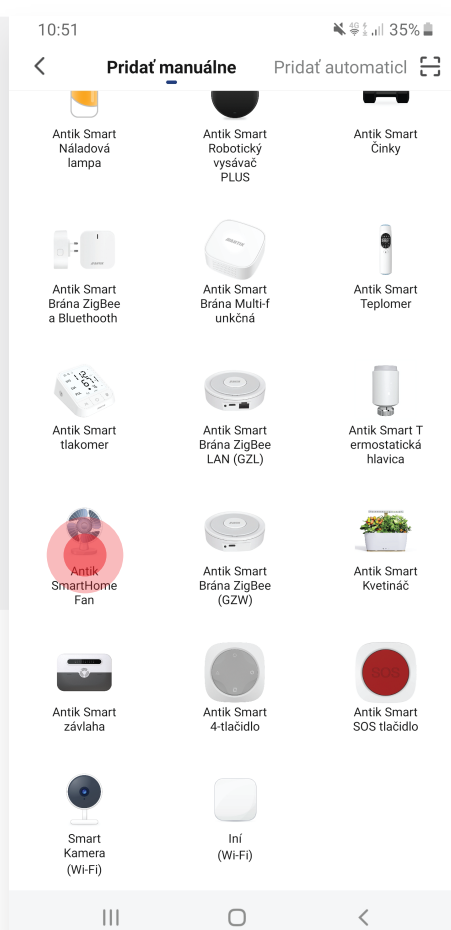
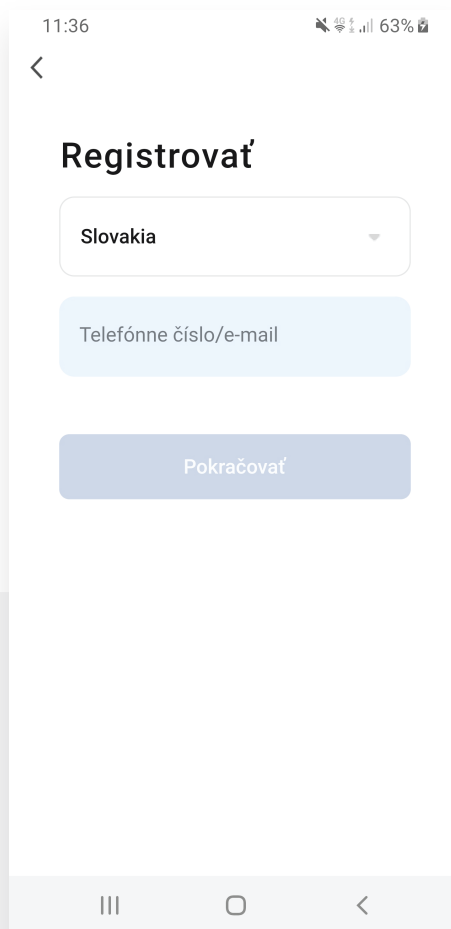

Polohovanie ventilátora

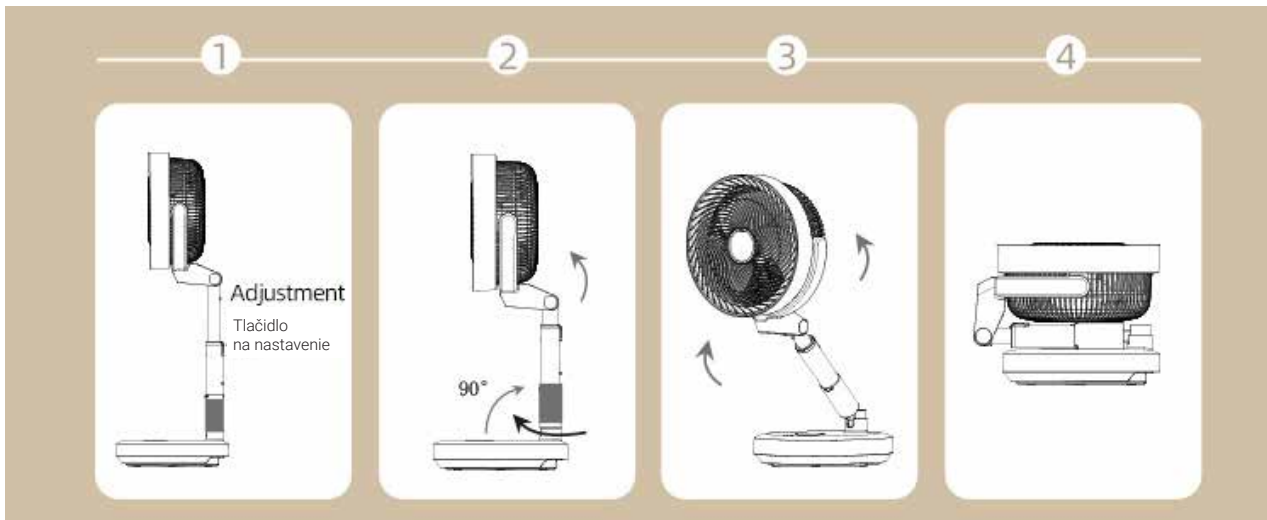

Vlastnosti a špecifikácie

Komunikácia: Wi-Fi

Bezdrôtová frekvencia: 2.4 GHz

Napájanie: 230 V

Kapacita batérie: 5000 mAh

Režimy: 4 (Ekologický, Normálny, Jemný, Nočný)

Počet vrtúl: 3

Polohovateľnosť: hore a dole (manuálne)/doľava a doprava (automaticky)

Počet prevodov: 12

Časovač: 0 – 12 hodín

Hlučnosť: max. 49 dB

Pracovná teplota: 0 – 55 °C

Pracovná vlhkosť: 10 % – 90 % RH

Priemer ventilátora: 34 cm

Priemer základne: 32 cm

Výška: 77 – 89 cm

BEZPEČNOSTNÉ POKYNY A INŠTRUKCIE

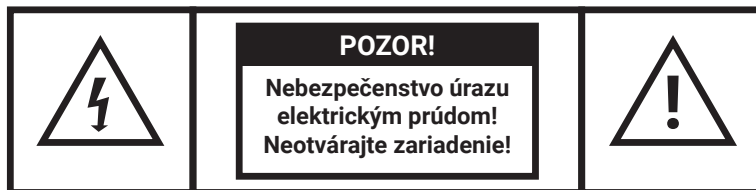

POZOR! Pre zníženie nebezpečenstva vzniku požiaru alebo úrazu elektrickým prúdom, nevystavujte zariadenie dažďu alebo vlhkému prostrediu.

Prečítajte si tieto inštrukcie!

Dodržujte tieto inštrukcie!

Dbajte na všetky upozornenia!

- Zariadenie nikdy neotvárajte a nevykonávajte žiadne úkony, ktoré by mohli viesť k jeho mechanickému znehodnoteniu.
- Vodiče a káble umiestnite tak, aby nedošlo k ich poškodeniu.
- Používajte iba poskytnuté napájacie káble.
- Zariadenie pripájajte výlučne do elektrických zásuviek, spĺňajúcich parametre, uvedené na identifikačnom štítku.
- Zariadenie neumiestňujte na mäkký, prípadne šmykľavý povrch.
- Neumiestňujte na zariadenie žiadne predmety.
- Vetracie otvory nezakrývajte.
- Nevystavujte zariadenie priamemu pôsobeniu slnečných lúčov, ani iného zdroja tepla.
- Nevystavujte zariadenie pôsobeniu magnetického poľa.
- Chráňte ho pred prachom, vlhkosťou a chemikáliami.
- Počas búrok odpojte zariadenie z elektrickej siete.
- Zariadenie čistite len keď je vypnuté, výlučne suchou handričkou.
- Na čistenie nepoužívajte žiadne čistiace prostriedky.
- Zariadenie nepoužívajte vo vlhkých miestnostiach.
- Do ovládača zariadenia používajte len schválené batérie.
- Výrobok v žiadnom prípade nevyhadzujte do bežného komunálneho odpadu.
- Spoločnosť ANTIK Telecom, s. r. o. nepreberá zodpovednosť za škody, spôsobené nedodržaním týchto bezpečnostných pokynov a inštrukcií.

Dovozca:

ANTIK Telecom, s. r. o., Čárskeho 10, 040 01 Košice, Slovensko

Výrobca:

Jiangmen Seeden Electric Appliances Technology Co.,Ltd, 11th Building, No.168 Gaoxin west road, Jianghai District, Jiangmen City,Guangdong, China